

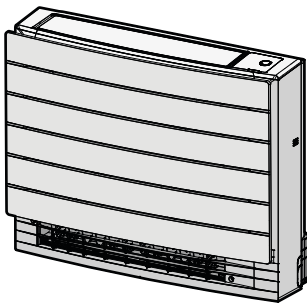

# Manual de exploatare

## Instalații de aer condiționat în sistem split



**CVXM20A3V1B**  
**FVXM25A3V1B**  
**FVXM35A3V1B**  
**FVXM50A3V1B**

**CVXM20A3V1B9**  
**FVXM25A3V1B9**  
**FVXM35A3V1B9**  
**FVXM50A3V1B9**

**FVXTM30A3V1B**

## Cuprins

<b>1</b>	<b>Despre documentație</b>	<b>2</b>
1.1	Despre acest document .....	2
<b>2</b>	<b>Instrucțiuni de tehnica securității pentru utilizator</b>	<b>3</b>
2.1	Elemente generale .....	3
2.2	Instrucțiuni pentru exploatarea în siguranță .....	3
<b>3</b>	<b>Despre sistem</b>	<b>5</b>
3.1	Unitate interioară .....	6
3.1.1	Bec indicator Daikin Eye .....	6
3.2	Despre interfața utilizatorului .....	6
3.2.1	Componente: Telecomanda fără fir .....	7
<b>4</b>	<b>Înainte de exploatare</b>	<b>7</b>
4.1	Pentru a porni alimentarea de la rețea .....	7
4.2	Pentru a introduce bateriile .....	7
4.3	Pentru a monta suportul telecomenzii fără fir .....	7
4.4	Setarea ceasului .....	7
4.5	Setarea luminozității afișajului unității interioare .....	8
<b>5</b>	<b>Exploatarea</b>	<b>8</b>
5.1	Interval de funcționare .....	8
5.2	Modul de funcționare și valoarea de referință a temperaturii ....	8
5.2.1	Pentru a porni/opri modul de funcționare și pentru a seta temperatura .....	8
5.3	Debitul de aer .....	9
5.3.1	Pentru a regla debitul de aer .....	9
5.4	Direcția fluxului de aer .....	9
5.4.1	Reglarea direcției fluxului vertical de aer .....	9
5.4.2	Pentru a potrivi jaluzelele (paletele verticale) .....	9
5.5	Selectarea orificiilor de evacuare a aerului .....	10
5.5.1	Pentru a seta selectarea automată a orificiilor de evacuare a aerului sau numai orificiul de evacuare a aerului de sus .....	10
5.6	Operațiunea de încălzire a podelei .....	10
5.6.1	Pentru a porni/opri operațiunea de încălzire a podelei .....	11
5.7	Operațiunea Powerful (puternic) și Încălzire plus .....	11
5.7.1	Operațiunea Powerful .....	11
5.7.2	Operațiunea Încălzire plus .....	11
5.7.3	Pentru a porni/opri operațiunea Powerful și Încălzire plus .....	11
5.8	Modul Econo și Unitate exterioară silențioasă .....	11
5.8.1	Operațiunea Econo .....	11
5.8.2	Modul Unitate exterioară silențioasă .....	12
5.8.3	Pornirea/oprirea modului Econo și Unitate exterioară silențioasă .....	12
5.9	Modul Flash Streamer (curățarea aerului) .....	12
5.9.1	Pentru a porni/opri modul Flash Streamer (curățarea aerului) .....	12
5.10	Modul OFF/ON timer .....	12
5.10.1	Starea OFF/ON timer pentru ceas de 24 ore .....	12
5.10.2	Starea numărătorii inverse la OFF/ON timer pentru ceas de 12 ore .....	13
5.11	Modul Weekly timer .....	13
5.11.1	Setarea modului Weekly timer .....	14
5.11.2	Pentru copierea rezervărilor .....	14
5.11.3	Pentru a confirma rezervările .....	15
5.11.4	Pentru a dezactiva și reactiva modul Weekly timer ....	15
5.11.5	Pentru a șterge rezervările .....	15
5.12	Conexiune LAN wireless .....	15
5.12.1	Precauții la utilizarea adaptorului LAN wireless .....	15
5.12.2	Pentru a instala aplicația ONECTA .....	15
5.12.3	Setarea conexiunii wireless .....	15

<b>6</b>	<b>Economisirea energiei și funcționarea optimă</b>	<b>17</b>
<b>7</b>	<b>Întreținere și service</b>	<b>17</b>
7.1	Prezentare generală: Întreținere și servare .....	17
7.2	Pentru a curăța unitatea interioară și telecomanda fără fir .....	18
7.3	Pentru a curăța panoul frontal .....	18
7.4	Scoaterea filtrelor .....	18
7.5	Pentru a curăța filtrul de aer .....	19
7.6	Pentru curățarea filtrului de dezodorizare de titan-apatit .....	19
7.7	Pentru înlocuirea filtrului de dezodorizare de titan-apatit .....	19
7.8	Reinstalarea filtrelor .....	19
7.9	Reinstalarea panoului frontal .....	20
<b>8</b>	<b>Depanare</b>	<b>20</b>
<b>9</b>	<b>Dezafectare</b>	<b>20</b>

## 1 Despre documentație

### 1.1 Despre acest document

Vă mulțumim pentru cumpărarea acestui produs. Vă rugăm:

- Păstrați documentația pentru consultare ulterioară.

#### Publicul țintă

Utilizatori finali



#### INFORMAȚIE

Acest aparat este destinat utilizării de către utilizatori instruiți sau experți în magazine, în industria ușoară sau în ferme sau utilizării în scop comercial sau privat de către persoane nespecializate.

#### Setul de documentație

Acest document face parte dintr-un set de documentație. Setul complet este format din:

- **Măsuri generale de protecție:**
  - Instrucțiuni de tehnica securității pe care trebuie să le citiți înainte de a vă exploata sistemul
  - Format: hârtie (în cutia unității interioare)
- **Manual de exploatare:**
  - Ghid rapid pentru utilizare de bază
  - Format: hârtie (în cutia unității interioare)
- **Ghid de referință pentru utilizator:**
  - Instrucțiuni detaliate pas cu pas și informații de fond pentru utilizare de bază și avansată
  - Format: fișiere digitale la adresa <https://www.daikin.eu>. Folosiți funcția de căutare 🔍 pentru a găsi modelul dvs.

Cele mai noi revizii ale documentației furnizate pot fi găsite pe site-ul regional Daikin sau la instalator.

Scanați codul QR de mai jos pentru a găsi setul complet de documentație și informații suplimentare despre produsul dvs. pe site-ul web Daikin.



Documentația originală este scrisă în engleză. Toate celelalte limbi reprezintă traduceri.

## 2 Instrucțiuni de tehnica securității pentru utilizator

Respectați întotdeauna următoarele instrucțiuni și reglementări de tehnica securității.

### 2.1 Elemente generale

#### **AVERTIZARE**

Dacă NU sunteți sigur cum să utilizați unitatea, contactați instalatorul.

#### **AVERTIZARE**

Acest aparat poate fi utilizat de copii de la 8 ani în sus, și de persoane cu capacități fizice, senzoriale sau mentale reduse, sau lipsite de experiență și cunoștințe, dacă sunt supravegheate sau instruite în privința utilizării aparatului în condiții de siguranță, și înțeleg pericolele implicate.

NU permiteți copiilor să se joace cu aparatul.

Curățarea și întreținerea NU trebuie efectuate de copii fără supraveghere.

#### **AVERTIZARE**

Pentru a preveni electrocutarea sau incendiile:

- NU spălați unitatea.
- NU acționați unitatea cu mâinile ude.
- NU așezați obiecte care conțin apă pe unitate.

#### **ATENȚIE**

- NU puneți nici un obiect sau echipament pe unitate.
- NU vă așezați, urcați sau stați pe unitate.

- Unitățile sunt marcate cu următorul simbol:



Asta înseamnă că produsele electrice și electronice nu pot fi amestecate cu deșeurile menajere nesortate. NU încercați să dezmembrați sistemul pe cont propriu: dezmembrarea sistemului,

tratarea agentului frigorific, a uleiului și a altor componente TREBUIE executate de un instalator autorizat și TREBUIE să se conformeze legislației în vigoare.

Unitățile trebuie tratate într-o instalație specializată de tratament pentru reutilizare, reciclare și recuperare. Îngrijindu-vă de defecțarea corectă a acestui produs veți contribui la prevenirea consecințelor negative pentru mediul înconjurător și sănătatea oamenilor. Pentru informații suplimentare, contactați instalatorul sau autoritatea locală.

- Bateriile sunt marcate cu următorul simbol:



Asta înseamnă că bateriile NU pot fi amestecate cu deșeurile menajere nesortate. Dacă sub simbol este imprimat un simbol chimic, înseamnă că bateria conține un metal greu peste o anumită concentrație.

Simbolurile chimice posibile sunt: Pb: plumb (>0,004%).

Bateriile uzate TREBUIE tratate la o unitate specială de tratare pentru reutilizare. Dezafectând corect bateriile uzate, veți contribui la prevenirea consecințelor negative pentru mediul înconjurător și sănătatea oamenilor.

### 2.2 Instrucțiuni pentru exploatarea în siguranță



#### **AVERTIZARE: MATERIAL UȘOR INFLAMABIL**

Agentul frigorific din interiorul acestei unități este ușor inflamabil.



#### **ATENȚIE**

Unitatea interioară conține echipamente radio, distanța minimă de separare între partea radiantă a echipamentului și utilizator este de 30 cm.

Numai pentru CVXM-A9 și FVXM-A9:



#### **ATENȚIE**

Această unitate este echipată cu elemente de siguranță alimentate electric, precum un detector de scurgeri de agent frigorific. Pentru a fi eficientă, unitatea trebuie să fie alimentată electric permanent după instalare, cu excepția perioadelor scurte de service.



#### **ATENȚIE**

Nu introduceți degetele, tije sau orice alte obiecte în priză sau în orificiul de evacuare a aerului. Când ventilatorul se rotește cu turații mari, poate cauza accidentări.

## 2 Instrucțiuni de tehnica securității pentru utilizator

### **AVERTIZARE**

- NU modificați, demontați, îndepărtați, reinstalați sau reparați unitatea de unul singur deoarece o demontare sau o instalare incorectă poate cauza electrocutare sau incendiu. Luați legătura cu distribuitorul.
- În cazul unei scăpări accidentale a agentului frigorific, asigurați-vă că nu există flacără deschisă. Agentul frigorific în sine este în întregime nepericulos, netoxic și slab inflamabil, dar va genera un gaz toxic când scapă accidental într-o încăpere unde este prezent aer combustibil de la încălzitoare cu ventilator, sobe de gătit cu gaz, etc. Întotdeauna solicitați personalului de service calificat să confirme că punctul de scăpare a fost remediat înainte de a reîncepe exploatarea.

### **ATENȚIE**

- Utilizați ÎNTOTDEAUNA o interfață de utilizator (de ex., telecomandă fără fir) pentru a regla unghiul clapetei. Când clapeta se balansează și o mutați forțat cu mâna, mecanismul se strică.
- Aveți grijă când reglați jaluzelele. În interiorul orificiului de evacuare aerului, un ventilator se rotește cu turație mare.

### **ATENȚIE**

Nu expuneți NICIODATĂ direct fluxului de aer copiii mici, plantele sau animalele.

### **AVERTIZARE**

NU așezați obiecte care se pot uda sub unitatea interioară și/sau exterioară. În caz contrar, condensul de pe unitate sau de pe conductele de agent frigorific, murdăria de pe filtrul de aer sau blocarea scurgerii pot cauza scurgeri, iar obiectele de sub unitate se pot murdări sau deteriora.

### **AVERTIZARE**

NU plasați flacoane cu sprayuri inflamabile și NU utilizați sprayuri lângă aparatul de climatizare. Procedând astfel se pot produce incendii.

### **ATENȚIE**

NU exploatați sistemul în timp ce pulverizați insecticid în încăpere. Substanțele chimice s-ar putea acumula în unitate, punând în pericol sănătatea persoanelor hipersensibile la substanțele chimice.

### **AVERTIZARE**

- Agentul frigorific din interiorul unității este ușor inflamabil, dar în mod normal NU se scurge. Dacă agentul frigorific scapă în încăpere și vine în contact cu flacăra de la un arzător, un încălzitor, sau o mașină de gătit, acest lucru poate cauza incendiu, sau formarea unui gaz nociv.
- Opriți toate dispozitivele de încălzire combustibile, aerisiți încăperea, și luați legătura cu distribuitorul de la care ați cumpărat unitatea.
- Nu folosiți unitatea până ce persoana autorizată pentru service nu confirmă repararea piesei cu scurgeri de agent frigorific.

### **AVERTIZARE**

- NU perforați și nu aruncați în foc piesele din circuitul agentului frigorific.
- NU folosiți materiale de curățare sau mijloace de accelerare a procesului de dezghețare, altele decât cele recomandate de producător.
- Rețineți că agentul frigorific din interiorul sistemului este inodor.

### **AVERTIZARE**

Aparatul trebuie depozitat într-o încăpere fără surse de aprindere cu funcționare continuă (de exemplu: flacără deschisă, aparat cu gaz în funcțiune sau încălzitor electric în funcțiune).

### PERICOL: RISC DE ELECTROCUTARE

Pentru a curăța instalația de aer condiționat sau filtrul de aer, aveți grijă să le scoateți din funcțiune și să DECUPLAȚI toate alimentările de la rețea. În caz contrar, se pot produce electrocutări și accidente. În cazul în care unitatea este echipată cu un senzor de scurgere de agent frigorific, reporniți imediat întreruptorul de alimentare după curățare, pentru a menține funcționalitatea detectării.

### AVERTIZARE

Pentru a preveni electrocutarea sau incendiile:

- NU spălați unitatea.
- NU acționați unitatea cu mâinile ude.
- NU așezați obiecte care conțin apă pe unitate.

### ATENȚIE

După o utilizare de lungă durată, controlați dacă suportul unității și accesoriile nu prezintă semne de deteriorare. Dacă sunt deteriorate, unitatea poate cădea, cauzând accidente.

### AVERTIZARE

Detergenții sau procedura de curățare necorespunzătoare pot cauza deteriorarea pieselor din material plastic sau scurgeri de apă. Detergentul împrăștiat pe componentele electrice, precum motoarele, poate provoca defecțiuni, fum sau incendiu.

### PERICOL: RISC DE ELECTROCUTARE

Înainte de curățare, asigurați-vă că ați scos aparatul din funcțiune, ați DECUPLAT întreruptorul sau ați scos cordonul de alimentare din priză. În caz contrar, se pot produce electrocutări și accidente. În cazul în care unitatea este echipată cu un senzor de scurgere de agent frigorific, reporniți

imediat întreruptorul de alimentare după curățare, pentru a menține funcționalitatea detectării.

### AVERTIZARE

Nu lăsați unitatea interioară să se ude. **Consecință posibilă:** Electrocutare sau incendiu.

### ATENȚIE

Aveți grijă când deschideți și manipulați panoul frontal; muchia ascuțită a panoului frontal poate cauza accidente.

### AVERTIZARE

**Opriti funcționarea și ÎNTRERUPEȚI alimentarea de la rețea dacă survin fenomene neobișnuite (miros de ars, etc.).**

Lăsarea în funcțiune a unității în astfel de situații poate cauza defecțiuni, electrocutare sau incendiu. Luați legătura cu distribuitorul.

### AVERTIZARE

În cazul în care unitatea este echipată cu un senzor de scurgere de agent frigorific, opriți unitatea utilizând numai butonul ON/OFF de pe interfața utilizatorului.

## 3 Despre sistem

### A2L AVERTIZARE: MATERIAL UȘOR INFLAMABIL

Agentul frigorific din interiorul acestei unități este ușor inflamabil.

### ATENȚIE

Unitatea interioară conține echipamente radio, distanța minimă de separare între partea radiantă a echipamentului și utilizator este de 30 cm.

Numai pentru CVXM-A9 și FVXM-A9:

### ATENȚIE

Această unitate este echipată cu elemente de siguranță alimentate electric, precum un detector de scurgeri de agent frigorific. Pentru a fi eficientă, unitatea trebuie să fie alimentată electric permanent după instalare, cu excepția perioadelor scurte de service.

### NOTIFICARE

NU folosiți sistemul în alte scopuri. Pentru a evita deteriorarea calității, NU utilizați unitatea pentru a răci instrumente de precizie, alimente, plante, animale sau lucrări de artă.

## 3 Despre sistem

### 3.1 Unitate interioară



#### ATENȚIE

Nu introduceți degetele, tije sau orice alte obiecte în priză sau în orificiul de evacuare a aerului. Când ventilatorul se rotește cu turații mari, poate cauza accidentări.



#### INFORMAȚIE

Nivelul de presiune sonoră este mai mic de 70 dBA.



#### AVERTIZARE

- NU modificați, demontați, îndepărtați, reinstalați sau reparați unitatea de unul singur deoarece o demontare sau o instalare incorectă poate cauza electrocutare sau incendiu. Luați legătura cu distribuitorul.
- În cazul unei scăpări accidentale a agentului frigorific, asigurați-vă că nu există flacără deschisă. Agentul frigorific în sine este în întregime nepericulos, netoxic și slab inflamabil, dar va genera un gaz toxic când scapă accidental într-o încăpere unde este prezent aer combustibil de la încălzitoare cu ventilator, sobe de gătit cu gaz, etc. Întotdeauna solicitați personalului de servicii calificat să confirme că punctul de scăpare a fost remediat înainte de a reîncepe exploatarea.

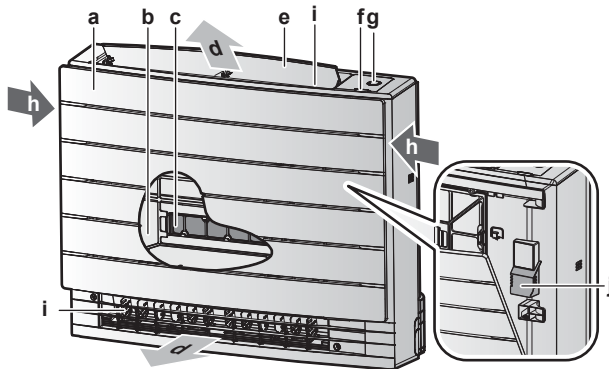

- a Panou frontal
- b Filtru de aer
- c 2 x filtru de dezodorizare de titan-apatit
- d Orificiu de evacuare a aerului
- e Clapetă (paletă orizontală)
- f Receptor de semnal infraroșu pentru telecomanda fără fir
- g Butonul ON/OFF, Daikin eye și becul temporizatorului
- h Priză de aer
- i Jaluzele (palete verticale)
- j Senzorul temperaturii din încăpere

#### Buton întrerupător

Dacă interfața utilizatorului lipsește (de ex., telecomandă fără fir), puteți utiliza butonul întrerupător de pe unitatea interioară pentru a porni/opri funcționarea. Când se pornește funcționarea utilizând acest buton, se utilizează următoarele setări:

- Mod de funcționare = automat
- Setarea temperaturii = 25°C
- Debit de aer = automat

#### 3.1.1 Bec indicator Daikin Eye

Culoarea Daikin Eye se va schimba în funcție de operațiune.

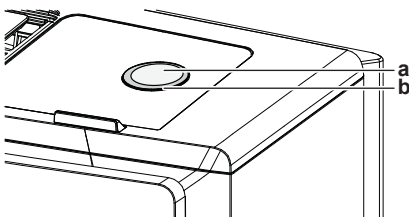

- a Butonul ON/OFF
- b Daikin Eye

Operațiune	Culoarea Daikin eye
Automat	Roșu/albastru
Uscare	Verde
Răcire	Albastru
Încălzire	Roșu
Numai ventilator	Alb
Funcționarea temporizatorului	Portocaliu <sup>(a)</sup>

<sup>(a)</sup> Când este setată operațiunea OFF/ON timer sau Weekly timer, Daikin eye se schimbă periodic în portocaliu. După ce s-a luminat în portocaliu timp de circa 10 secunde, revine la culoarea modului de funcționare timp de 3 minute. **Exemplu:** Când este setat temporizatorul în timpul operațiunii de răcire, Daikin eye va lumina periodic portocaliu timp de 10 secunde, apoi va trece în albastru timp de 3 minute.

### 3.2 Despre interfața utilizatorului

#### Telecomanda fără fir



#### INFORMAȚIE

Unitatea interioară este livrată cu telecomanda fără fir ca interfață de utilizator. Acest manual descrie numai funcționarea cu această interfață de utilizator. Dacă este conectată o altă interfață de utilizator, consultați manualul de exploatare a interfeței de utilizator conectată.

- **Lumina directă a soarelui.** NU expuneți telecomanda fără fir la lumina directă a soarelui.
- **Praf.** Praful de pe emițătorul sau receptorul de semnale va reduce sensibilitatea. Ștergeți praful cu o cârpă moale.
- **Lumini fluorescente.** Comunicarea semnalelor poate fi dezactivată dacă în cameră sunt lămpi fluorescente. În acest caz, contactați instalatorul.
- **Alte aparate.** Dacă semnalele telecomenzii fără fir acționează alte aparate, mutați celelalte aparate sau contactați instalatorul.
- **Perdele.** Asigurați-vă că perdelele sau alte obiecte NU blochează semnalul dintre unitate și telecomanda fără fir.



#### NOTIFICARE

- NU lăsați să cadă telecomanda fără fir.
- NU permiteți udarea telecomenzii fără fir.

### 3.2.1 Componente: Telecomanda fără fir

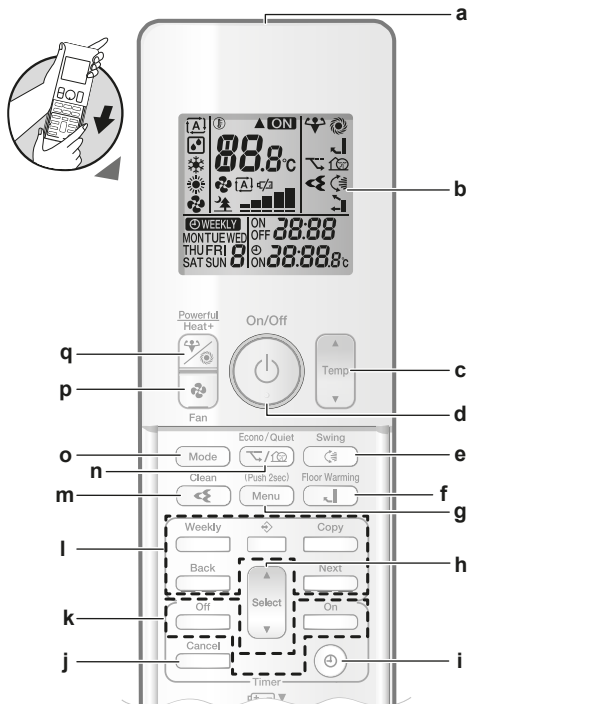

- a Emițător de semnal
- b LCD (afișaj cu cristale lichide)
- c Buton de reglare a temperaturii
- d Buton întrerupător
- e Buton de balans vertical
- f Buton pentru încălzirea podelei
- g Buton de meniu
- h Buton de selectare
- i Buton de setare a ceasului
- j Buton de anulare
- k Butoanele modului OFF/ON timer (oprire/pornire temporizator)
- l Butoanele modului Weekly timer (temporizator săptămânal)
- m Butonul operațiunii Flash Streamer (curățarea aerului)
- n Butonul modului Econo (economic) și Quiet (unitate exterioară silențioasă)
- o Buton de mod
- p Buton Fan (Ventilator)
- q Buton Powerful și buton Heat plus (Încălzire plus)

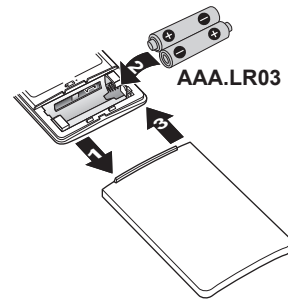

#### INFORMAȚIE

- Descărcarea bateriei este indicată de pictograma de pe afișajul LCD.
- Înlocuiți ÎNTOTDEAUNA ambele baterii împreună.

### 4.3 Pentru a monta suportul telecomenzii fără fir

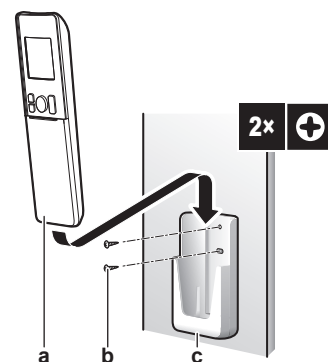

- a Telecomanda fără fir
- b Șuruburi (procurare la fața locului)
- c Suportul telecomenzii fără fir

- 1 Alegeți un loc de unde semnalul poate ajunge la unitate.
- 2 Fixați suportul (accesoriu) pe perete sau într-un loc similar cu 2 șuruburi M3 x 20L (procurare la fața locului).
- 3 Introduceți telecomanda fără fir în suport.

### 4.4 Setarea ceasului

**Notă:** Dacă ora NU este potrivită MON, ☉ și 0:00 clipească.

- 1 Apăsați ☉.
- Rezultat:** MON și ☉ clipește

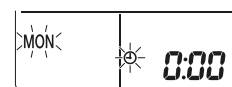

- 2 Apăsați sau pentru a seta ziua curentă a săptămânii.
- 3 Apăsați ☉.
- Rezultat:** ☉ clipește.

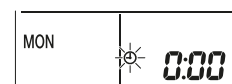

- 4 Apăsați sau pentru a potrivi ora corectă.

**Notă:** Ținând apăsat sau se majorează sau se micșorează rapid potrivirea orei.

- 5 Apăsați ☉.

**Rezultat:** Reglarea este finalizată. ☉ clipește.

## 4 Înainte de exploatare

### 4.1 Pentru a porni alimentarea de la rețea

- 1 Cuplați disjunctorul.

### 4.2 Pentru a introduce bateriile

Bateriile vor dura circa 1 an.

- 1 Scoateți capacul frontal.
- 2 Introduceți simultan ambele baterii.
- 3 Puneți la loc capacul frontal.

## 5 Exploatarea

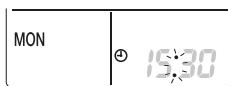

### 4.5 Setarea luminozității afișajului unității interioare

- Pe ecranul de pornire, apăsați **Menu** cel puțin 2 secunde.  
**Rezultat:** Numărul meniului selectare **i** apare pe afișaj. **i** clipește.
- Apăsați **Menu** pentru a introduce setarea.

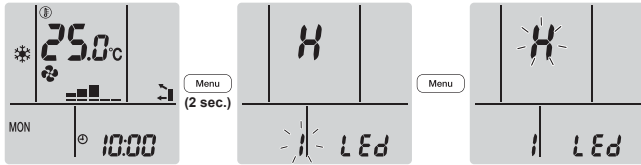

- Apăsați **Select** sau **Select** pentru a schimba setarea în următoarea ordine:



Intermitent	Iluminare
H	Ridicat
L	Redusă
of	Oprit

- Apăsați **Menu** pentru a confirma setarea selectată.

**Rezultat:** Setarea luminozității este schimbată.

**Notă:** Afișajul va reveni automat la ecranul implicit după 60 de secunde. Pentru a reveni mai repede la ecranul implicit, apăsați **Cancel** de două ori.

## 5 Exploatarea

### INFORMAȚIE

Unitatea interioară este livrată cu telecomanda fără fir ca interfață de utilizator. Acest manual descrie numai funcționarea cu această interfață de utilizator. Dacă este conectată o altă interfață de utilizator, consultați manualul de exploatare a interfeței de utilizator conectată.

### 5.1 Interval de funcționare

Pentru o exploatare eficientă și în condiții de siguranță, folosiți sistemul în următoarele domenii de temperatură și umiditate.

CVXM, FVXM		
	Răcire și uscare <sup>(a)</sup> <sup>(b)</sup>	Încălzire <sup>(a)</sup>
Temperatura din interior	18~32°C DB 14~23°C WB	10~30°C DB
Umiditatea din interior	≤80% <sup>(b)</sup>	—

<sup>(a)</sup> Un dispozitiv de siguranță poate opri funcționarea sistemului dacă unitatea este în afara intervalului său de funcționare.

<sup>(b)</sup> Condensarea și scurgerea apei pot apărea dacă unitatea funcționează în afara intervalului său de funcționare.

FVXTM		
	Răcire și uscare <sup>(a)</sup> <sup>(b)</sup>	Încălzire <sup>(a)</sup>
Temperatura din interior	18~32°C DB 14~23°C WB	10~30°C DB
Umiditatea din interior	≤80% <sup>(b)</sup>	—

<sup>(a)</sup> Un dispozitiv de siguranță poate opri funcționarea sistemului dacă unitatea este în afara intervalului său de funcționare.

<sup>(b)</sup> Condensarea și scurgerea apei pot apărea dacă unitatea funcționează în afara intervalului său de funcționare.

### 5.2 Modul de funcționare și valoarea de referință a temperaturii

**Când.** Reglați modul de funcționare a sistemului și setați temperatura când doriți:

- Încălzirea sau răcirea unei încăperi
- Suflare de aer într-o încăpere, fără încălzire sau răcire
- Reducerea umidității într-o încăpere

**Ce.** Sistemul funcționează diferit în funcție de selecția utilizatorului.

Setare	Descriere
<b>A</b> Automată	Sistemul răcește sau încălzește o încăpere la valoarea de referință a temperaturii. Comută automat între răcire și încălzire, după necesități.
<b>U</b> Uscare	Sistemul scade umiditatea dintr-o încăpere.
<b>☀</b> Încălzire	Sistemul încălzește o încăpere la valoarea de referință a temperaturii.
<b>❄</b> Răcire	Sistemul răcește o cameră la valoarea de referință a temperaturii.
<b>🌀</b> Ventilator	Sistemul controlează doar debitul de aer (debitul de aer și direcția fluxului de aer).  Sistemul NU controlează temperatura.

**Informații suplimentare:**

- Temperatura din exterior.** Efectul de răcire sau încălzire al sistemului scade când temperatura din exterior este prea mare sau prea mică.
- Operațiunea de dezghețare.** În timpul modului de încălzire, unitatea exterioară se poate acoperi cu gheață, reducându-se capacitatea de încălzire. În acest caz, sistemul comută automat la operațiunea de dezghețare pentru a elimina gheața. În timpul operațiunii de dezghețare NU este suflat aer fierbinte din unitatea interioară.

#### 5.2.1 Pentru a porni/opri modul de funcționare și pentru a seta temperatura

**ON**: Unitatea funcționează

**A**: Mod de funcționare = automat

**U**: Mod de funcționare = uscare

**❄**: Mod de funcționare = răcire

**☀**: Mod de funcționare = încălzire

**🌀**: Mod de funcționare = numai ventilator

**88.8**: Prezintă temperatura setată.





- 1 Apăsați  o dată sau de mai multe ori pentru a selecta modul de funcționare.

**Rezultat:** Modul va fi setat în următoarea secvență:



- 2 Apăsați  pentru a pune în funcțiune.

**Rezultat:** **ON** este afișat pe LCD. Becul indicator Daikin eye își schimbă culoarea în funcție de operațiune. Vezi "3.1.1 Bec indicator Daikin Eye" [▶ 6].

- 3 Apăsați  sau  o dată sau de mai multe ori pentru a micșora sau mări temperatura.

Modul de răcire	Operațiunea de încălzire	Modul automat	Operațiunea de uscare sau numai ventilator
18~32°C	10~30°C	18~30°C	—



**Notă:** Când utilizați modul de uscare sau numai ventilator, nu puteți regla temperatura.

- 4 Apăsați  pentru a opri operațiunea.

**Rezultat:** **ON** dispăre de pe LCD. Becul indicator Daikin eye se stinge.

## 5.3 Debitul de aer

- 1 Apăsați  pentru a alege:

	5 niveluri de debit de aer, de la "■" la "■"
	Funcționarea cu debit de aer automat
	Funcționarea silențioasă a unității interioare. Când debitul de aer este setat la "▲", zgomotul produs de unitate se va diminua.

### INFORMAȚIE

- Dacă unitatea atinge valoarea de referință a temperaturii în modul de răcire sau automat, ventilatorul se va opri
- Dacă unitatea atinge valoarea de referință a temperaturii în modul de încălzire, ventilatorul va funcționa ciclic la turație scăzută a ventilatorului.
- Când se utilizează modul de uscare, NU PUTEȚI regla setarea debitului de aer.
- Debitul fluxului de aer în funcționarea cu debit de aer automat este setat în funcție de temperatura încăperii; în unele cazuri, aceasta poate fi mai mică decât la funcționarea silențioasă a unității interioare și dacă debitul fluxului de aer este modificat la funcționarea silențioasă a unității interioare în acest moment, zgomotul de funcționare poate deveni mai mare.

### 5.3.1 Pentru a regla debitul de aer



- 1 Apăsați  pentru a schimba setarea fluxului de aer după cum urmează:



## 5.4 Direcția fluxului de aer

**Când.** Reglați direcția fluxului de aer după dorință.

**Ce.** Sistemul direcționează fluxul de aer diferit, în funcție de selecția utilizatorului.

Setare	Afișaj	Direcția fluxului de aer
Balans automat pe verticală		Balans sau poziție fixă a lamelor orizontale (clapete).
Flux de aer orizontal		Poziția lamelor verticale (jaluzele) este setată manual.

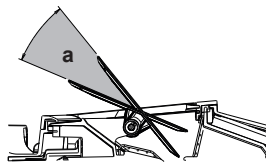

a Intervalul de mobilitate al clapetelor

### ATENȚIE

- Utilizați ÎNTOTDEAUNA o interfață de utilizator (de ex., telecomandă fără fir) pentru a regla unghiul clapetelor. Când clapeta se balansează și o mutați forțat cu mâna, mecanismul se strică.
- Aveți grijă când reglați jaluzelele. În interiorul orificiului de evacuare aerului, un ventilator se rotește cu turație mare.

### INFORMAȚIE

În balansul automat pe verticală, clapetele se vor opri în poziția de sus dacă debitul de aer devine slab.

### 5.4.1 Reglarea direcției fluxului vertical de aer

- 1 Apăsați .

**Rezultat:**  apare pe LCD. Clapetele (paletele orizontale) vor începe să se balanseze.

- 2 Pentru a utiliza poziția fixă, apăsați  când clapetele ajung la poziția dorită.

**Rezultat:**  dispăre de pe LCD. Clapetele se vor opri.

### 5.4.2 Pentru a potrivi jaluzelele (paletele verticale)

- Reglați lamele orizontale utilizând interfața de utilizator (de ex., telecomandă fără fir), astfel încât să puteți accesa cu ușurință mânerele de pe lamele verticale.
- Țineți mânerele și mișcați-le ușor.
- Reglați la stânga sau la dreapta la poziția dorită ținând mânerele.

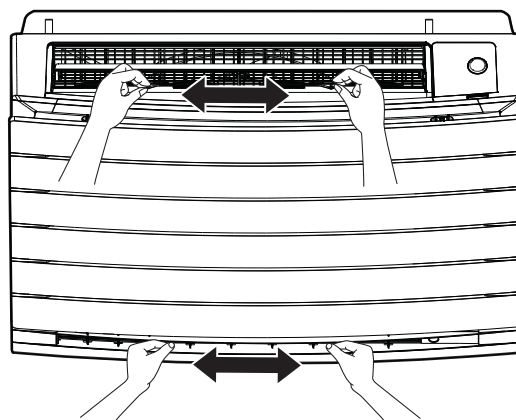

### INFORMAȚIE

Când unitatea este instalată în colțul unei încăperi, direcția jaluzelelor trebuie să fie dinspre perete. Eficiența va scădea dacă un perete blochează aerul.

## 5 Exploatarea

### 5.5 Selectarea orificiilor de evacuare a aerului

Utilizați această funcție pentru a lăsa unitatea să decidă automat care orificii de evacuare a aerului trebuie utilizate sau setați numai orificiul de evacuare a aerului de sus. Setarea implicită este selectarea automată a orificiilor de evacuare a aerului.

Setare	Afișaj	Direcția fluxului de aer
Selectarea automată a orificiilor de evacuare a aerului		Unitatea decide automat cel mai bun orificiu de evacuare a aerului în funcție de modul de funcționare sau de condițiile din încăpere.
Numai orificiul de evacuare a aerului de sus		Fluxul de aer este setat la orificiul de evacuare a aerului de sus, indiferent de modul de funcționare sau de condițiile din încăpere.

Setare	Mod de funcționare	Situație	Selectarea orificiilor de evacuare a aerului
	Uscarea	Orice situație	
	Răcire	Când temperatura încăperii ajunge la valoarea de referință sau durata totală de funcționare la umiditate ridicată ajunge la 1 oră.  Când valoarea de referință a temperaturii NU este încă atinsă, sau durata totală de funcționare la umiditate ridicată este mai mică de 1 oră.	
	Încălzire, numai ventilator	Orice situație	
	Uscare, răcire, încălzire, numai ventilator	Orice situație	

#### INFORMAȚIE

- În timpul operațiunii de uscare, fluxul de aer vine numai de la orificiul de evacuare a aerului de sus. Vezi "5.2 Modul de funcționare și valoarea de referință a temperaturii" [p 8] pentru setare.
- În timpul operațiunii de încălzire a podelei, fluxul de aer vine numai de la orificiul de evacuare a aerului de jos. Vezi "5.6 Operațiunea de încălzire a podelei" [p 10] pentru setare. Încălzirea podelei poate fi setată numai cu setarea de selectare automată a orificiilor de evacuare a aerului.
- Dacă schimbați setarea de la selectarea automată a orificiilor de evacuare a aerului la numai orificiul de evacuare a aerului de sus în operațiunea de încălzire, încălzirea este oprită temporar pentru a proteja unitatea.
- Capacitatea de răcire/încălzire este mai mică atunci când este setat numai orificiul de evacuare a aerului de sus.
- În timp ce selectarea orificiilor de evacuare a aerului se schimbă, se poate auzi sunetul clapetei în mișcare.

#### 5.5.1 Pentru a seta selectarea automată a orificiilor de evacuare a aerului sau numai orificiul de evacuare a aerului de sus

**Condiție prealabilă:** Setarea implicită este selectarea automată a orificiilor de evacuare a aerului.

- Pe ecranul de pornire, apăsați cel puțin 2 secunde.

**Rezultat:** Apare meniul de selectare. Numărul meniului clipește.

- Apăsați sau pentru a selecta numărul meniului 2.

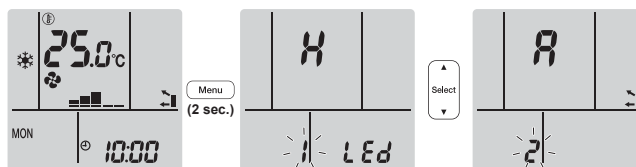

- Apăsați pentru a introduce setarea.

**Rezultat:** "R" clipește.

- Apăsați sau pentru a schimba setarea. "R" = selectarea automată a orificiilor de evacuare a aerului sau "I" = numai orificiul de evacuare a aerului de sus.

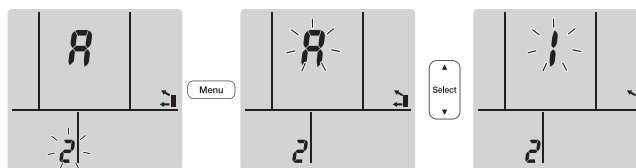

- Apăsați pentru a confirma setarea selectată.

**Rezultat:** Setarea este schimbată.

**Notă:** Afișajul revine automat la ecranul implicit după 1 de minut. Pentru a reveni mai repede la ecranul implicit, apăsați de două ori.

#### 5.6 Operațiunea de încălzire a podelei

Această operațiune poate încălzi eficient suprafețe mari de podea prin închiderea orificiului de evacuare a aerului de sus și creșterea vitezei aerului pentru a ajunge la suprafețe îndepărtate ale podelei.

## Funcționare normală

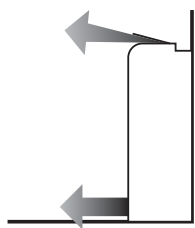

## Operațiunea de încălzire a podelei

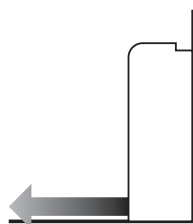
**i** INFORMAȚIE

- Operațiunea de încălzire a podelei poate fi utilizată numai în modul de încălzire și cu setarea de selectare automată a orificiilor de evacuare a aerului.
- Dacă temperatura încăperii este scăzută, este posibil să nu se încălzească suficient.

### 5.6.1 Pentru a porni/opri operațiunea de încălzire a podelei

**Condiție prealabilă:** Această operațiune poate fi setată numai în modul de încălzire și cu setarea de selectare automată a orificiilor de evacuare a aerului.

- Apăsați .

**Rezultat:**  este afișat pe LCD și începe funcționarea.

- Pentru a opri funcționarea, apăsați .

**Rezultat:**  dispare de pe ecranul LCD și funcționarea se oprește.

## 5.7 Operațiunea Powerful (puternic) și Încălzire plus

### 5.7.1 Operațiunea Powerful

Acest mod maximizează rapid efectul de răcire/încălzire în orice mod de funcționare. Puteți obține capacitatea maximă.

**i** INFORMAȚIE

- Operațiunea Powerful nu poate fi utilizată împreună cu operațiunile Încălzire plus, încălzirea podelei, Modul Econo și Unitate exterioară silențioasă. Ultima funcție selectată are prioritate.
- Operațiunea Powerful NU va mări capacitatea unității dacă aceasta funcționează deja la capacitatea maximă.

### 5.7.2 Operațiunea Încălzire plus

Această operațiune mărește temperatura fluxului de aer care vine de la unitate. Temperatura fluxului de aer este mai ridicată decât în timpul modului normal de încălzire. Utilizați această operațiune când doriți să simțiți mai multă căldură. Această operațiune are o durată de 30 de minute.

**i** INFORMAȚIE



- Operațiunea Încălzire plus poate fi utilizată numai în modul de încălzire.
- Dacă temperatura încăperii este scăzută, este posibil să nu se încălzească suficient.
- NU stați mai mult timp aproape de orificiul de evacuare a aerului în bătaia directă a aerului evacuat.
- După terminarea operațiunii ÎNCĂLZIRE PLUS, în funcție de temperatura setată pentru operațiunea ÎNCĂLZIRE, puterea poate fi redusă temporar.
- În racordarea multisistem, temperatura fluxului de aer poate fi insuficientă.

### 5.7.3 Pentru a porni/opri operațiunea Powerful și Încălzire plus

- Apăsați  o dată sau de mai multe ori pentru a selecta operațiunea.



**Rezultat:** Setarea va fi modificată în următoarea ordine:



Afișaj	Funcționare
	Powerful
	Încălzire plus
—	Ambele dezactivate

- Operațiunea Powerful funcționează 20 de minute; după aceea, funcționarea revine la modul setat anterior.
- Operațiunea Încălzire plus rulează 30 de minute; după aceea, funcționarea revine la modul setat anterior.

- Pentru a opri funcționarea, apăsați  până când ambele simboluri dispar de pe LCD.

**Notă:** Operațiunile Powerful și Încălzire plus pot fi setate numai când unitatea funcționează. Dacă apăsați  , operațiunea va fi anulată și  dispar de pe LCD.

## 5.8 Modul Econo și Unitate exterioară silențioasă

### 5.8.1 Operațiunea Econo

Aceasta este o funcție care permite funcționarea eficientă prin limitarea consumului maxim de energie. Această funcție este utilă când trebuie acordată atenție pentru a asigura ca disjunctorul să nu se declanșeze când produsul funcționează alături de alte aparate electrice.

**i** INFORMAȚIE

- Operațiunile Powerful, Încălzire plus, încălzirea podelei și Econo NU POT fi utilizate în același timp. Ultima funcție selectată are prioritate.
- Operațiunea Econo este disponibilă numai în modurile automat, de răcire, încălzire și uscare.
- Operațiunea Econo reduce consumul de energie al unității exterioare limitând turația compresorului. Dacă consumul de energie este deja redus, operațiunea Econo nu va reduce suplimentar consumul de energie.

## 5 Exploatarea

### 5.8.2 Modul Unitate exterioară silențioasă

Utilizați modul Unitate exterioară silențioasă când doriți să reduceți nivelul de zgomot al unității exterioare. **Exemplu:** Noaptea.

#### INFORMAȚIE



- Operațiunile Powerful, Încălzire plus, Încălzirea podelei și Unitate exterioară silențioasă NU POT fi utilizate în același timp. Ultima funcție selectată are prioritate.
- Operațiunea Unitate exterioară silențioasă este disponibilă numai în modurile automat, de răcire și încălzire.
- Modul Unitate exterioară silențioasă limitează turația compresorului. Dacă turația compresorului este deja redusă, modul Unitate exterioară silențioasă NU va reduce și mai mult turația compresorului.

### 5.8.3 Pornirea/oprirea modului Econo și Unitate exterioară silențioasă



1 Apăsați  o dată sau mai de multe ori.

**Rezultat:** Setarea va fi modificată în următoarea ordine:



Afișaj	Funcționare
	Econo
	Unitate exterioară silențioasă
	Econo și Unitate exterioară liniștită
—	Ambele dezactivate

2 Pentru a opri funcționarea, apăsați  până când ambele simboluri dispar de pe LCD.

**Notă:** Modul Econo poate fi setat numai când unitatea funcționează. Apăsarea  anulează setarea și  dispăre de pe LCD.

**Notă:**  rămâne pe LCD, chiar dacă opriți unitatea utilizând telecomanda fără fir sau întrerupătorul ON/OFF al unității interioare.

### 5.9 Modul Flash Streamer (curățarea aerului)

#### INFORMAȚIE

- Electronii de mare viteză sunt generați și pătrund în unitate pentru a asigura o funcționare sigură.
- Descărcarea Streamer poate genera pârâituri.
- Dacă debitul de aer devine slab, descărcarea Streamer se poate opri temporar pentru a preveni mirosul de ozon.

#### 5.9.1 Pentru a porni/opri modul Flash Streamer (curățarea aerului)

**Condiție prealabilă:** Asigurați-vă că unitatea funcționează ( este afișat pe ecranul LCD al telecomenzii fără fir).

1 Apăsați .

**Rezultat:**  este afișat pe ecranul LCD și aerul din încăpere este curățat atunci când unitatea funcționează.

2 Pentru a opri funcționarea, apăsați .

**Rezultat:**  dispăre de pe ecranul LCD și funcționarea se oprește.

#### INFORMAȚIE

- Puteți seta operațiunea Flash Streamer când unitatea este pornită sau oprită, dar operațiunea începe doar când unitatea funcționează.
- Când setarea este efectuată când unitatea NU funcționează,  este afișat pe ecranul LCD al telecomenzii fără fir, dar funcționare NU începe.

### 5.10 Modul OFF/ON timer

Funcțiile temporizării sunt utile pentru pornirea/oprirea automată a instalației de climatizare noaptea sau dimineața. Puteți utiliza de asemenea Oprire temporizare și Pornire temporizare în combinație.

Există două tipuri de setări OFF/ON timer:

- OFF/ON timer pentru ceas de 24 ore (implicit). Unitatea se va opri/va începe să funcționeze la ora setată. **Exemplu:** ON timer este setat la 13:30, unitatea va începe să funcționeze la 13:30.
- Numărătoare inversă la OFF/ON timer pentru ceas de 12 ore. Unitatea va înceta/începe să funcționeze după numărul setat de ore. **Exemplu:** ON timer este setat la 10:30 la 3 ore, unitatea va începe să funcționeze la 13:30.

**Notă:** Este posibilă combinarea celor două tipuri de setare a temporizatorului.

#### INFORMAȚIE

Programați temporizarea din nou în unul dintre următoarele cazuri:

- Un disjunctiv a oprit unitatea.
- Pană de curent.
- După înlocuirea bateriilor în telecomanda fără fir.

#### INFORMAȚIE

Ceasul TREBUIE potrivit corect înainte de a utiliza orice funcție a temporizatorului. Consultați "4.4 Setarea ceasului" [p. 7].

#### 5.10.1 Starea OFF/ON timer pentru ceas de 24 ore

##### Pentru a porni/opri modul OFF timer

1 Apăsați  pentru a porni.

**Rezultat:**  este afișat pe ecranul LCD și OFF clipește. ☺ și ziua săptămânii dispar de pe LCD.





2 Apăsați  sau  pentru a schimba setarea orei.

3 Apăsați  din nou.

**Rezultat:** OFF și ora setată sunt afișate pe LCD. Daikin eye luminează portocaliu.

#### INFORMAȚIE

De fiecare dată când este apăsat  sau , setarea orei avansează cu 10 minute. Ținând apăsat butonul se va schimba rapid setarea.

4 Pentru a anula setarea temporizatorului, apăsați .

**Rezultat:** Ora setată și OFF dispar de pe LCD. ☺ și ziua săptămânii este afișată pe LCD. Daikin eye nu mai luminează portocaliu.

### Pentru a porni/opri modul ON timer

- 1 Apăsați  pentru a porni.

**Rezultat:** **6:00** este afișat pe ecranul LCD și **ON** clipește. ☉ și ziua săptămânii dispar de pe LCD.

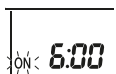

- 2 Apăsați  sau  pentru a schimba setarea orei.
- 3 Apăsați  din nou.

**Rezultat:** **ON** și ora setată sunt afișate pe LCD. Daikin eye luminează portocaliu.

#### **i** INFORMAȚIE

De fiecare dată când este apăsat  sau , setarea orei avansează cu 10 minute. Ținând apăsat butonul se va schimba rapid setarea.

- 4 Pentru a anula setarea temporizatorului, apăsați .

**Rezultat:** Ora setată și **ON** dispar de pe LCD. ☉ și ziua săptămânii este afișată pe LCD. Daikin eye nu mai luminează portocaliu.

### Combinarea OFF timer și ON timer

- 1 Pentru a seta temporizatoarele, consultați "Pentru a porni/opri modul OFF timer" [p 12] și "Pentru a porni/opri modul ON timer" [p 13].

**Rezultat:** **OFF** și **ON** se afișează pe LCD.

**Exemplu:**

Afișaj	Ora curentă	Setare în timp ce...	Operațiune
	6:00	unitatea funcționează.	Se oprește la 7:00 și pornește la 14:00.
		unitatea NU funcționează.	Pornește la 14:00.

**Notă:** Dacă setarea temporizatorului este activă, ora curentă nu este afișată pe LCD.

#### 5.10.2 Starea numărării inverse la OFF/ON timer pentru ceas de 12 ore

#### Pornirea/oprirea numărării inverse pentru operațiunea OFF/ON timer

- 1 Apăsați și țineți apăsat  sau  circa 5 secunde; când ▲ clipește, eliberați butonul.

**Rezultat:**

Pentru OFF timer, **1hr** apare pe LCD și **OFF** clipește, ☉ și ziua săptămânii dispar de pe LCD.

Pentru ON timer, **1hr** apare pe LCD și **ON** clipește. ☉ și ziua săptămânii dispar de pe LCD.

- 2 Apăsați  sau  pentru a schimba setarea orei. Ora poate fi setată între 1~12. Fiecare apăsare a butonului mărește sau micșorează setarea orei cu 1 oră.
- 3 Apăsați  sau  pentru a confirma setarea.

**Rezultat:** **OFF** și /sau **ON** și ora setată sunt afișate pe LCD. Daikin eye luminează portocaliu. Timpul afișat pe LCD va scădea automat cu 1 oră pentru fiecare oră care trece.

**Exemplu:** Dacă OFF timer este setat la 3 ore, timpul afișat se va modifica după cum urmează: 3hr → 2hr → 1hr → afișaj gol (OFF)

- 4 Pentru a reveni cu setarea 24 de ore OFF/ON timer, repetați pasul 1 când pe ecranul de pornire **OFF** și/sau **ON** NU clipeșc.
- 5 Pentru a anula setarea temporizatorului, apăsați .

### Pentru a combina modurile de afișare a temporizatorului

Se pot utiliza diferite moduri de afișare (numărătoare inversă la OFF/ON timer pentru ceas de 24 ore și 12 ore) simultan pentru OFF timer și ON timer.

- 1 Pentru a seta, vezi "Pentru a porni/opri modul OFF timer" [p 12], "Pentru a porni/opri modul ON timer" [p 13] și "Pornirea/oprirea numărării inverse pentru operațiunea OFF/ON timer" [p 13].

**Exemplu:**

Afișaj	Ora curentă	Setare în timp ce...	Funcționare
	22:00	unitatea este în funcțiune.	<ul style="list-style-type: none"> <li>Se oprește la 1:00 (3 ore după ora prezentă)</li> <li>Pornește la 6:00. (8 ore după ora prezentă)</li> </ul>

**Notă:** Dacă setarea temporizatorului este activă, ora curentă nu este afișată pe LCD.

## 5.11 Modul Weekly timer

#### **i** INFORMAȚIE

Nu utilizați setarea Weekly timer simultan cu aplicația ONECTA temporizator de program. Ambele setări sunt independente între ele. Utilizați doar una dintre ele.

Cu acest mod puteți salva până la 4 setări de temporizator pentru fiecare zi a săptămânii.

**Exemplu:** Creați o setare diferită de luni până vineri, și o setare diferită pentru weekend.

Ziua săptămânii	Exemplu de setare
<b>Luni</b>	<p>▪ Efectuați până la 4 setări.</p>
<b>Marți ~ vineri</b>	<p>▪ Utilizați modul de copiere dacă setările sunt aceleași ca pentru luni.</p>
<b>Sâmbătă</b>	—
<b>Duminică</b>	<p>▪ Efectuați până la 4 setări.</p>

- **Setarea ON-ON-ON-ON.** Permite programarea modului de funcționare și setarea temperaturii.
- **Setarea OFF-OFF-OFF-OFF.** Poate fi setată numai ora de oprire pentru fiecare zi.

**Notă:** Aveți grijă să îndreptați telecomanda fără fir spre unitatea interioară și verificați dacă se primește un sunet de recepție în timp ce setați modul Weekly timer.

## 5 Exploatarea

### INFORMAȚIE

Ceasul TREBUIE potrivit corect înainte de a utiliza orice funcție a temporizatorului. Consultați "4.4 Setarea ceasului" [p 7].

### INFORMAȚIE



- Operațiunile Weekly timer și OFF/ON timer nu pot fi utilizate în același timp. Operațiunea OFF/ON timer are prioritate. Weekly timer va fi în stare de așteptare, **WEEKLY** dispăre de pe LCD. Când OFF/ON timer este finalizat, Weekly timer devine activ.
- Ziua săptămânii, modul OFF/ON timer, ora și temperatura (numai pentru ON timer) pot fi setate cu Weekly timer. Alte setări se bazează pe setarea anterioară a ON timer.

### 5.11.1 Setarea modului Weekly timer

- Apăsați .

**Rezultat:** Sunt afișate ziua săptămânii și numărul de rezervare al zilei curente.



- Apăsați  sau  pentru a selecta ziua săptămânii și numărul de rezervare.

- Apăsați .

**Rezultat:** Este setată ziua săptămânii. **WEEKLY** și ON clipesc.



- Apăsați  sau  pentru a selecta modul.

**Rezultat:** Setarea se va schimba după cum urmează:





Afișaj	Dotări
ON	ON timer
OFF	Temporizatorul de oprire
Gol	Șterge rezervarea

- Apăsați .

**Rezultat:** Modul OFF/ON timer este setat. **WEEKLY** și ora clipesc.



**Notă:** Apăsați  pentru a reveni la ecranul anterior. Dacă se selectează gol, continuați cu pasul 9.

- Apăsați  sau  pentru a selecta ora. Ora poate fi potrivită între 0:00 și 23:50 în intervale de 10 minute.

- Apăsați .

**Rezultat:** Este setată ora, și **WEEKLY** și temperatura clipesc.



**Notă:** Apăsați  pentru a reveni la ecranul anterior. Dacă se selectează OFF timer, continuați cu pasul 9.

- Apăsați  sau  pentru a selecta temperatura dorită.

**Notă:** Temperatura setată pentru temporizatorul săptămânal este afișată numai la setarea modului temporizator săptămânal.

### INFORMAȚIE

Temperatura poate fi setată între 10~32°C pe telecomanda fără fir, totuși:

- în modul de răcire și funcționare automată, unitatea va funcționa la minim 18°C chiar dacă este setată la 10~17°C;
- în modul de încălzire și funcționare automată, unitatea va funcționa la maxim 30°C chiar dacă este setată la 31~32°C.

- Apăsați .

**Rezultat:** Temperatura și ora sunt setate pentru ON timer. Ora este setată pentru OFF timer. Daikin eye luminează portocaliu.

**Rezultat:** Va apărea un nou ecran de rezervare.

- Repetati procedura anterioară pentru a seta altă rezervare sau apăsați  pentru a finaliza setarea.

**Rezultat:** **WEEKLY** este afișat pe LCD.

**Notă:** O rezervare poate fi copiată cu o aceeași setări pentru o altă zi. Consultați "5.11.2 Pentru copierea rezervărilor" [p 14].

### 5.11.2 Pentru copierea rezervărilor

Rezervarea poate fi copiată pentru altă zi. Rezervarea completă a zilei selectate din săptămână va fi copiată.

- Apăsați .

- Apăsați  sau  pentru a selecta săptămâna de copiat.

- Apăsați .

**Rezultat:** Rezervarea zilei selectate din săptămână va fi copiată.

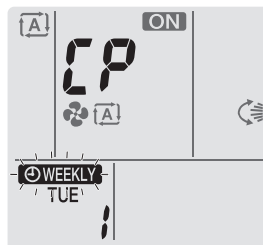

- Apăsați  sau  pentru a selecta ziua de destinație.

- Apăsați .

**Rezultat:** Întreaga rezervare este copiată la ziua selectată, iar Daikin eye luminează portocaliu.

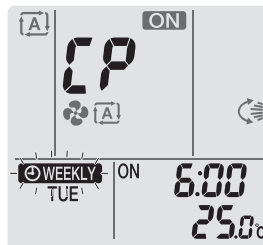

**Notă:** Pentru a copia la o altă zi, repetați procedura.

- Apăsați  pentru a finaliza setarea.

**Rezultat:** **WEEKLY** este afișat pe LCD.

**Notă:** Pentru a schimba setarea rezervării după copiere, consultați "5.11.1 Setarea modului Weekly timer" [p 14].



### 5.11.3 Pentru a confirma rezervările

Puteți confirma dacă toate rezervările sunt setate conform nevoilor dvs.

- 1 Apăsați .

**Rezultat:** Vor fi afișate ziua săptămânii și numărul de rezervare al zilei curente.





- 2 Apăsați  sau  pentru a selecta ziua săptămânii și numărul de rezervare de confirmat și vedeți detaliile rezervării.

**Notă:** Pentru a schimba setarea rezervării, consultați "5.11.1 Setarea modului Weekly timer" ▶ 14].

- 3 Apăsați  pentru a ieși din modul de confirmare.

### 5.11.4 Pentru a dezactiva și reactiva modul Weekly timer

- 1 Pentru a dezactiva Weekly timer, apăsați  în timp ce  este afișat pe LCD.

**Rezultat:**  dispăre de pe LCD iar Daikin eye nu mai luminează portocaliu.

- 2 Pentru a reactiva Weekly timer, apăsați  din nou.

**Rezultat:** Va fi utilizat ultimul mod de rezervare setat.

### 5.11.5 Pentru a șterge rezervările

#### Ștergerea rezervării individuale

Utilizați această funcție dacă doriți să ștergeți o singură setare de rezervare.

- 1 Apăsați .

**Rezultat:** Vor fi afișate ziua săptămânii și numărul de rezervare.

- 2 Apăsați  sau  pentru a selecta ziua săptămânii de șters.

- 3 Apăsați .

**Rezultat:** , ON și OFF clipesc.

- 4 Apăsați  sau  și selectați "gol".

**Rezultat:** Setarea se va schimba după cum urmează:



- 5 Apăsați .

**Rezultat:** Rezervarea selectată este ștearsă.



- 6 Apăsați  pentru a ieși.

**Rezultat:** Rezervările rămase sunt active.

#### Ștergerea rezervărilor pentru fiecare zi a săptămânii

Utilizați această funcție dacă doriți să ștergeți toate setările de rezervare pentru o zi a săptămânii. Poate fi utilizat în modul de confirmare sau de setare.

- 1 Apăsați .

- 2 Apăsați  sau  pentru a selecta ziua săptămânii de șters.

- 3 Țineți  apăsat circa 5 secunde.

**Rezultat:** Toate rezervările pentru ziua selectată sunt șterse.

- 4 Apăsați  pentru a ieși.

**Rezultat:** Rezervările rămase sunt active.

### Ștergerea tuturor rezervărilor

Utilizați această funcție dacă doriți să ștergeți simultan toate rezervările pentru toate zilele săptămânii. Această procedură NU POATE FI utilizată în modul de setare.

- 1 Țineți apăsat  circa 5 secunde în afișarea implicită.

**Rezultat:** Toate rezervările vor fi șterse.

## 5.12 Conexiune LAN wireless

Clientul este responsabil să asigure:

- Smartphone sau tabletă cu versiunea minimă acceptată de Android sau iOS, specificată la [app.daikineurope.com](http://app.daikineurope.com).
- Linie de Internet și dispozitiv de comunicare, precum modem, router, etc.
- Punct de acces LAN wireless
- Aplicație ONECTA instalată gratuit

### 5.12.1 Precauții la utilizarea adaptorului LAN wireless

NU utilizați lângă:

- **Echipe medicale.** De ex., persoanele care utilizează stimulatoare cardiace sau defibrilatoare. Acest produs poate provoca interferențe electromagnetice.
- **Echipe de control automat.** De ex., uși automate sau echipamente de alarmă de incendiu. Acest produs poate cauza comportamentul defectuos al echipamentului.
- **Cuptor cu microunde.** Poate afecta comunicațiile LAN wireless.

### 5.12.2 Pentru a instala aplicația ONECTA

- 1 Accesați Google Play (pentru dispozitive Android) sau App Store (pentru dispozitive iOS) și căutați "ONECTA".
- 2 Urmați instrucțiunile de pe ecran pentru a instala aplicația ONECTA.



#### INFORMAȚIE

Scanați codul QR pentru a descărca și instala aplicația ONECTA pe telefonul mobil sau pe tabletă:



### 5.12.3 Setarea conexiunii wireless

Există două opțiuni pentru a conecta adaptorul wireless la dispozitivul dvs. inteligent.

- **Conectați direct adaptorul LAN wireless la dispozitivul inteligent.**
- **Conectați adaptorul LAN wireless la rețeaua dvs. de domiciliu.** Adaptorul LAN wireless va comunica cu dispozitivul dvs. inteligent în rețeaua de domiciliu utilizând un modem, un router sau un dispozitiv similar.

Pentru mai multe informații și întrebări frecvente, consultați [app.daikineurope.com](http://app.daikineurope.com).

- 1 Oprăți funcționarea înainte de a seta conexiunea wireless.
- 2 Utilizați telecomanda fără fir pentru a selecta meniul de setare a adaptorului LAN wireless.

**Notă:** În timpul setării, îndreptați întotdeauna telecomanda fără fir spre receptorul de semnal infraroșu de pe unitate.

## 5 Exploatarea

Meniu	Descriere
1	Verificarea stării conexiunii
2	Setarea conexiunii WPS
3	Setarea conexiunii în modul AP/modul MERS (SSID + CHEIE)
R	Resetați la valorile implicite din fabrică
oFF	Adaptorul LAN wireless oprit

### Confirmarea situației conexiunii adaptorului LAN wireless

- Pe ecranul de pornire, apăsați  cel puțin 5 secunde când unitatea nu funcționează.

**Rezultat:** SP apare pe afișaj. 1 clipește.

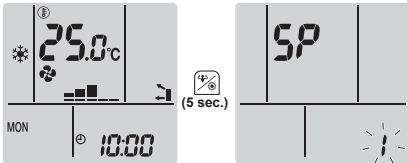

- Apăsați  pentru a confirma selectarea.

**Rezultat:** 1 clipește.

- Controlați Daikin eye.

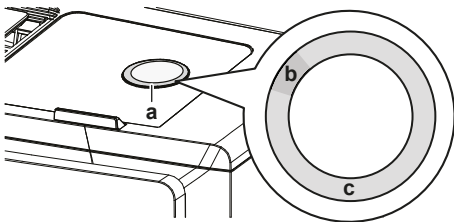

- a Daikin Eye
- b Parțial verde
- c Roșu, portocaliu, albastru sau alb

Culoarea Daikin eye alternează între parțial verde și...	...atunci adaptorul wireless...
roșu	nu este conectat
portocaliu	funcționează și este gata de conectare la rețeaua de domiciliu prin butonul WPS; vezi "Conectarea cu ajutorul butonului WPS" [p. 16].
Albastru	<ul style="list-style-type: none"> <li>este conectat la rețeaua de domiciliu prin SSID + CHEIE.</li> <li>sau</li> <li>este conectat la rețeaua de domiciliu prin butonul WPS de pe router.</li> </ul>
Alb	Oprit

- Apăsați  pentru a ieși din meniu.

**Rezultat:** Afișajul va reveni la ecranul de pornire.

### Conectarea adaptorului LAN wireless la rețeaua dvs. de domiciliu

Adaptorul wireless poate fi conectat la rețeaua dvs. de domiciliu utilizând:

- WPS butonul (configurație Wi-Fi protejată) de pe router (dacă există),
- SSID (Identificator de set de servicii ) și KEY (parolă) - situată pe unitate.

### Conectarea cu ajutorul butonului WPS

- Pe ecranul de pornire, apăsați  cel puțin 5 secunde când unitatea nu funcționează.

**Rezultat:** SP apare pe afișaj. 1 clipește.

- Apăsați  pentru a schimba meniul SP la 2.

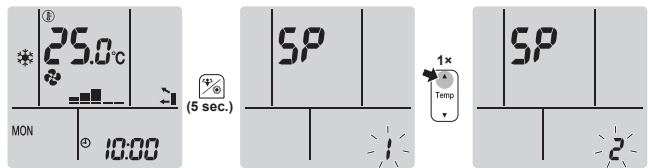

- Apăsați  pentru a confirma selectarea.

**Rezultat:** 2 clipește. Culoarea Daikin eye alternează între portocaliu și parțial verde.

- Apăsați butonul WPS de pe dispozitivul de comunicare (de ex., router) în aproximativ 1 minut. Consultați manualul dispozitivului de comunicare.

**Rezultat:** Dacă conexiunea a avut succes, culoarea Daikin eye alternează între albastru și parțial verde.

### INFORMAȚIE

Dacă conexiunea cu routerul dvs. nu este posibilă, încercați procedura "Conectarea cu ajutorul numerelor SSID și KEY" [p. 16].

- Apăsați  pentru a ieși din meniu.

**Rezultat:** Afișajul va reveni la ecranul de pornire.

### Conectarea cu ajutorul numerelor SSID și KEY

- Pe ecranul de pornire, apăsați  cel puțin 5 secunde când unitatea nu funcționează.

**Rezultat:** SP apare pe afișaj. 1 clipește.

- Apăsați  de două ori pentru a schimba meniul SP la 3.

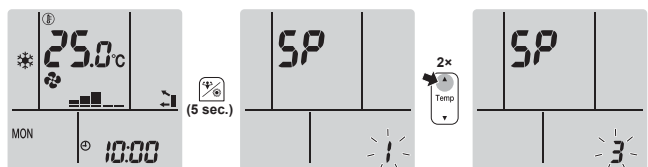

- Apăsați  pentru a confirma selectarea.

**Rezultat:** 3 clipește. Culoarea Daikin eye alternează între roșu și parțial verde.

- Deschideți aplicația ONECTA de pe dispozitivul dvs. inteligent și urmați pașii de pe ecran.

**Rezultat:** Dacă conexiunea a avut succes, culoarea Daikin eye alternează între albastru și parțial verde.

- Conectați dispozitivul inteligent la aceeași rețea de domiciliu ca unitatea.

- Apăsați  pentru a ieși din meniu.

**Rezultat:** Afișajul va reveni la ecranul de pornire.

### Revenirea setării de conectare la cea implicită din fabrică



Resetați setarea conexiunii la cea implicită din fabrică, în cazul în care doriți:

- deconectați adaptorul LAN wireless și dispozitivul de comunicare (de ex., routerul) sau dispozitivul inteligent.
- să repetați setarea când conexiunea nu a reușit.



- 1 Pe ecranul de pornire, apăsați  cel puțin 5 secunde când unitatea nu funcționează.

**Rezultat:** SP apare pe afișaj.  clipește.

- 2 Apăsați  de două ori pentru a schimba meniul SP la .



- 3 Țineți  cel puțin 2 secunde pentru a confirma selecția.

**Rezultat:**  clipește. Setarea este resetată la cea implicită din fabrică.

- 4 Apăsați  pentru a ieși din meniu.



**Rezultat:** Afișajul va reveni la ecranul de pornire.

### Oprirea conexiunii adaptorului LAN wireless

Dacă doriți să dezactivați funcția de conexiune wireless:

- 1 Pe ecranul de pornire, apăsați  cel puțin 5 secunde când unitatea nu funcționează.

**Rezultat:** SP apare pe afișaj.  clipește.

- 2 Apăsați  pentru a schimba meniul SP la .

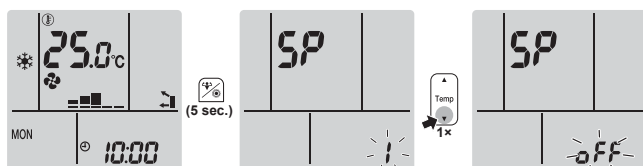

- 3 Țineți  cel puțin 2 secunde pentru a confirma selecția.

**Rezultat:**  clipește. Comunicarea este oprită.

- 4 Apăsați  pentru a ieși din meniu.

**Rezultat:** Afișajul va reveni la ecranul de pornire.

## 6 Economisirea energiei și funcționarea optimă



### INFORMAȚIE

- Chiar dacă unitatea este oprită, ea consumă energie electrică.
- Când alimentarea revine după o pană de curent, va fi reluat modul selectat anterior.



### ATENȚIE

Nu expuneți NICIODATĂ direct fluxului de aer copiii mici, plantele sau animalele.



### NOTIFICARE

NU plasați obiecte care se pot uda sub unitatea interioară și/sau exterioră. În caz contrar, condensul de pe unitatea sau conductele de agent frigorific, murdăria filtrului de aer sau blocarea evacuării pot cauza scurgeri iar obiectele de sub unitate se pot murdări sau deteriora.



### AVERTIZARE

NU plasați flacoane cu sprayuri inflamabile și NU utilizați sprayuri lângă aparatul de climatizare. Procedând astfel se pot produce incendii.



### ATENȚIE

NU exploatați sistemul în timp ce pulverizați insecticid în încăpere. Substanțele chimice s-ar putea acumula în unitate, punând în pericol sănătatea persoanelor hipersensibile la substanțele chimice.

## 7 Întreținere și service

### 7.1 Prezentare generală: Întreținere și deservire

Instalatorul trebuie să efectueze o întreținere anuală.

#### Despre agentul frigorific

Acest produs conține gaze fluorurate cu efect de seră. NU purjați gazele în atmosferă.

Tip de agent frigorific: R32

Valoare potențială de încălzire globală (GWP): 675



### NOTIFICARE

Legislația aplicabilă privind **gazele fluorurate cu efect de seră** impune ca încărcarea cu agent frigorific a unității să fie indicată atât în greutate, cât și în echivalent CO<sub>2</sub>.

**Formula pentru calcularea cantității în tone echivalent CO<sub>2</sub>:** valoarea GWP a agentului frigorific × încărcarea totală a agentului frigorific [în kg]/1000

Pentru informații suplimentare, consultați instalatorul.



### NOTIFICARE

Întreținerea TREBUIE efectuată de un instalator autorizat sau de un agent de service.

Vă recomandăm să efectuați întreținerea cel puțin o dată pe an. Totuși, legislația în vigoare ar putea cere intervale mai scurte de întreținere.



### AVERTIZARE

- Agentul frigorific din interiorul unității este ușor inflamabil, dar în mod normal NU se scurge. Dacă agentul frigorific scapă în încăpere și vine în contact cu flacăra de la un arzător, un încălzitor, sau o mașină de gătit, acest lucru poate cauza incendiu, sau formarea unui gaz nociv.
- Opriti toate dispozitivele de încălzire combustibile, aerisiți încăperea, și luați legătura cu distribuitorul de la care ați cumpărat unitatea.
- Nu folosiți unitatea până ce persoana autorizată pentru service nu confirmă repararea piesei cu scurgeri de agent frigorific.



### AVERTIZARE

- NU perforați și nu aruncați în foc piesele din circuitul agentului frigorific.
- NU folosiți materiale de curățare sau mijloace de accelerare a procesului de dezghețare, altele decât cele recomandate de producător.
- Rețineți că agentul frigorific din interiorul sistemului este inodor.

## 7 Întreținere și service



### PERICOL: RISC DE ELECTROCUTARE

Pentru a curăța instalația de aer condiționat sau filtrul de aer, aveți grijă să le scoateți din funcțiune și să DECUPLAȚI toate alimentările de la rețea. În caz contrar, se pot produce electrocutări și accidente. În cazul în care unitatea este echipată cu un senzor de scurgere de agent frigorific, reporniți imediat întreruptorul de alimentare după curățare, pentru a menține funcționalitatea detectării.



### AVERTIZARE

Pentru a preveni electrocutarea sau incendiile:

- NU spălați unitatea.
- NU acționați unitatea cu mâinile ude.
- NU așezați obiecte care conțin apă pe unitate.



### ATENȚIE

După o utilizare de lungă durată, controlați dacă suportul unității și accesoriile nu prezintă semne de deteriorare. Dacă sunt deteriorate, unitatea poate cădea, cauzând accidentări.



### ATENȚIE

NU atingeți aripioarele schimbătorului de căldură. Aripioarele sunt ascuțite și pot provoca răniri prin tăiere.

Pe unitatea interioară pot apărea următoarele simboluri:

Simbol	Explicație
	Înainte de service, măsurați tensiunea la bornele condensatoarelor circuitului principal sau la cele ale componentelor electrice.

## 7.2 Pentru a curăța unitatea interioară și telecomanda fără fir



### AVERTIZARE

Detergenții sau procedura de curățare necorespunzătoare pot cauza deteriorarea pieselor din material plastic sau scurgeri de apă. Detergentul împrăștiat pe componentele electrice, precum motoarele, poate provoca defecțiuni, fum sau incendiu.



### PERICOL: RISC DE ELECTROCUTARE

Înainte de curățare, asigurați-vă că ați scos aparatul din funcțiune, ați DECUPLAT întreruptorul sau ați scos cordonul de alimentare din priză. În caz contrar, se pot produce electrocutări și accidente. În cazul în care unitatea este echipată cu un senzor de scurgere de agent frigorific, reporniți imediat întreruptorul de alimentare după curățare, pentru a menține funcționalitatea detectării.



### NOTIFICARE

- Nu folosiți benzină, benzen, diluant, praf de șlefuit sau insecticid lichid. **Consecință posibilă:** Decolorare și deformare.
- NU folosiți apă sau aer de 40°C, sau mai cald. **Consecință posibilă:** Decolorare și deformare.
- NU folosiți compuși de lustruire.
- NU folosiți perie de frecat. **Consecință posibilă:** Finisajul suprafeței se desprinde.
- Ca utilizator final, nu curățați NICIODATĂ singur piesele din interiorul unității; această lucrare trebuie efectuată de o persoană de service calificată. Luați legătura cu distribuitorul.

- 1 Curățați cu o cârpă moale. Dacă îndepărtarea petelor este dificilă, utilizați apă sau un detergent neutru.

## 7.3 Pentru a curăța panoul frontal



### AVERTIZARE

Nu lăsați unitatea interioară să se ude. **Consecință posibilă:** Electrocutare sau incendiu.



### NOTIFICARE

- NU utilizați benzină, benzen, diluant, praf de șlefuit, insecticid lichid. **Consecință posibilă:** Decolorare și deformare.
- NU folosiți apă sau aer de 50°C, sau mai cald. **Consecință posibilă:** Decolorare și deformare.
- Nu frecați tare când spălați paleta cu apă. **Consecință posibilă:** Etanșarea suprafeței se poate desprinde.

Puteți scoate panoul frontal pentru a-l curăța.



### ATENȚIE

Aveți grijă când deschideți și manipulați panoul frontal; muchia ascuțită a panoului frontal poate cauza accidentări.

- 1 Glisați ambele butoane culisante în direcția săgeților până când fac clic.

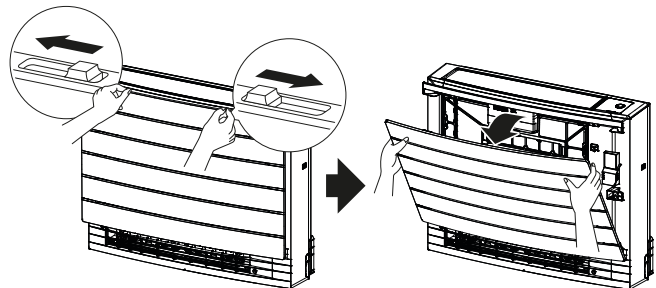

- 2 Deschideți panoul frontal și desfaceți cordonul.

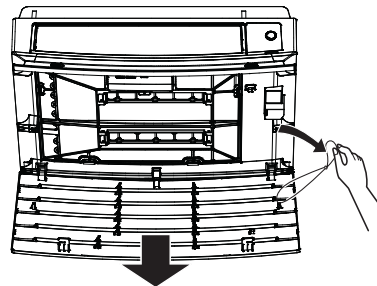

- 3 Scoateți panoul frontal.
- 4 Ștergeți-l cu o cârpă moale înmuiată în apă.
- 5 Lăsați-l să se usuce la umbră după spălare.
- 6 Pentru a reinstala și a închide panoul frontal, vezi "[7.9 Reinstalarea panoului frontal](#)" [p. 20].

## 7.4 Scoaterea filtrelor

- 1 Scoateți panoul frontal. Consultați "[7.3 Pentru a curăța panoul frontal](#)" [p. 18].
- 2 Scoateți cu atenție urechile filtrului de aer din ghearele (a) laterale. Țineți filtrul de aer de mânerul filtrului (b) și desprindeți urechea filtrului de aer de gheara (c) de sus. Trageți în sus filtrul pentru a scoate urechile filtrului din ghearele de jos (d).

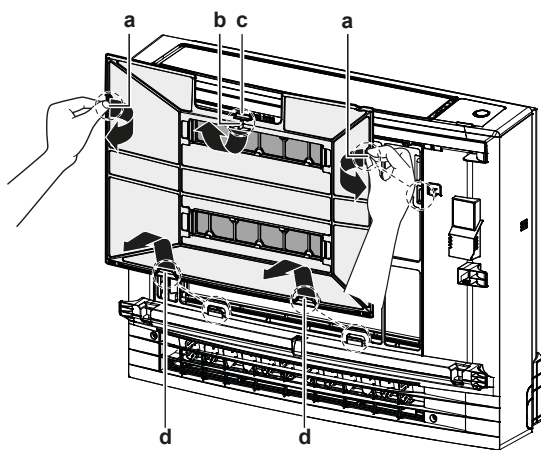

- a Urechi pentru ghearele laterale
- b Mânerul filtrului
- c Urechea pentru gheara de sus
- d Urechi pentru ghearele de jos

- 3 Scoateți ambele filtre de dezodorizare cu titan-apatit din gheare (4 pe fiecare).

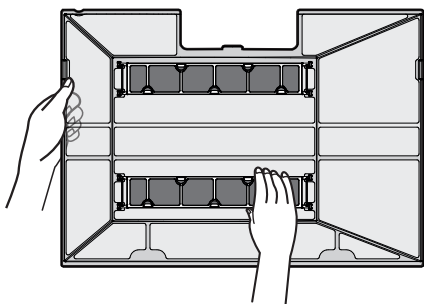

## 7.5 Pentru a curăța filtrul de aer

- 1 Spălați filtrul de aer cu apă, sau curățați-l cu un aspirator.

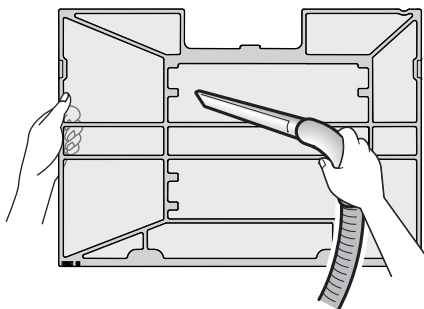

### **i** INFORMAȚIE

- Dacă praful NU se desprinde ușor, spălați-le cu un detergent neutru diluat cu apă caldă. Uscați filtrele de aer la umbră.
- Este recomandat să curățați filtrele de aer o dată la 2 săptămâni.

## 7.6 Pentru curățarea filtrului de dezodorizare de titan-apatit

### **i** INFORMAȚIE

Curățați filtrul cu apă la fiecare 6 luni.

- 1 Îndepărtați praful din filtru cu un aspirator.

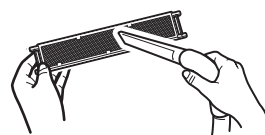

- 2 Înmuițați filtrul timp de 10 - 15 minute în apă caldă. NU scoateți filtrul din cadru.



- 3 După spălare, îndepărtați apa rămasă prin scuturare și uscați la umbră. NU storceți filtrul pentru a îndepărta apa.

## 7.7 Pentru înlocuirea filtrului de dezodorizare de titan-apatit

### **i** INFORMAȚIE

Înlocuiți filtrul la fiecare 3 ani.

- 1 Scoateți filtrul de pe urechile cadrului filtrului și înlocuiți filtrul cu unul nou.

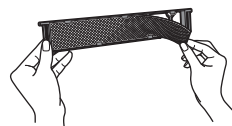

### **i** INFORMAȚIE

- NU aruncați rama filtrului ci reutilizați-le.
- Debarasați-vă de filtrul vechi ca de un deșeu neinflamabil.

## 7.8 Reinstalarea filtrelor

- 1 Agățați ambele filtre de dezodorizare de titan-apatit de gheare (4 pe fiecare).

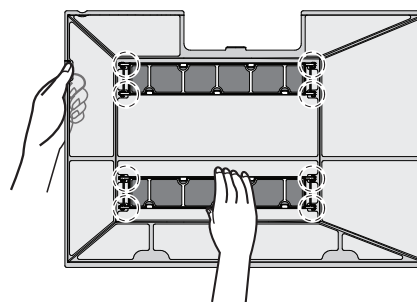

- 2 Introduceți urechile filtrului în ghearele de jos (d). Țineți filtrul de aer de mânerul filtrului (b) și introduceți urechea filtrului de aer în gheara (c) de sus. Introduceți urechile filtrului de aer în ghearele (a) laterale. Aveți grijă ca filtrul de aer să fie bine fixat în toate pozițiile.

## 8 Depanare

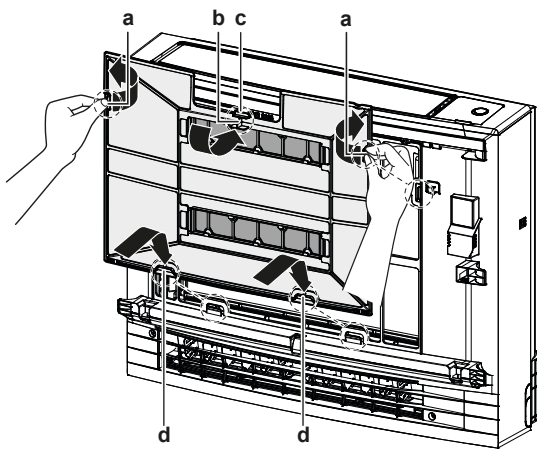

- a Urechi pentru ghearele laterale
- b Mânerul filtrului
- c Urechea pentru gheara de sus
- d Urechi pentru ghearele de jos

### 7.9 Reinstalarea panoului frontal

- 1 Introduceți panoul frontal în canelurile unității (3 locuri) și prindeți șnurul.

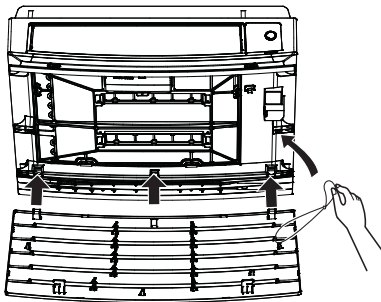

- 2 Închideți panoul frontal și glisați ambele butoane culisante până când fac clic.

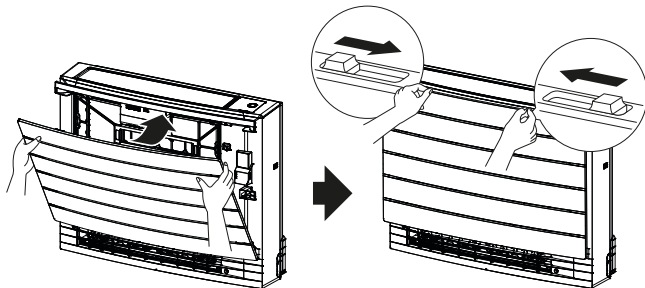

- 3 Apăsați pe laturile panoului frontal pentru a vă asigura că panoul frontal este fixat în siguranță.

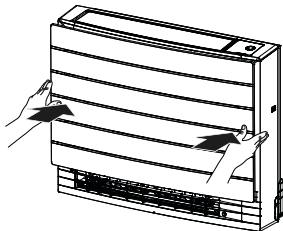

## 8 Depanare

Dacă survine una dintre următoarele defecțiuni, luați măsurile prezentate mai jos și luați legătura cu distribuitorul.

### AVERTIZARE

Opriti funcționarea și **ÎNTRERUPEȚI** alimentarea de la rețea dacă survin fenomene neobișnuite (miros de ars, etc.).

Lăsarea în funcțiune a unității în astfel de situații poate cauza defecțiuni, electrocutare sau incendiu. Luați legătura cu distribuitorul.

### AVERTIZARE

În cazul în care unitatea este echipată cu un senzor de scurgere de agent frigorific, opriți unitatea utilizând numai butonul ON/OFF de pe interfața utilizatorului.

Sistemul **TREBUIE** reparat de o persoană calificată pentru întreținere.

Defecțiune	Măsură
Dacă se activează frecvent un dispozitiv de protecție precum o siguranță, un întrerupător, sau un întrerupător de scurgere la pământ, ori comutatorul ON/OFF nu funcționează corespunzător.	Opriti întrerupătorul principal de alimentare.
Dacă din unitate se scurge apă.	Opriti funcționarea.
Întrerupătorul de punere în funcțiune NU funcționează corespunzător.	Opriti alimentarea de la rețea.
Daikin eye clipește și puteți vedea codul de eroare prin telecomanda fără fir. Pentru afișarea codului de eroare, vezi ghidul de referință al utilizatorului pentru unitatea interioară.	Anunțați instalatorul și comunicați codul de eroare.

Dacă sistemul NU funcționează corespunzător, cu excepția cazurilor menționate mai sus și nu este evidentă nici una dintre defecțiunile menționate mai sus, investigați sistemul în conformitate cu următoarele proceduri.

### INFORMAȚIE

Consultați ghidul de referință aflat pe <https://www.daikin.eu> pentru mai multe recomandări pentru depanare. Utilizați funcția de căutare 🔍 pentru a găsi modelul.

Dacă după verificarea tuturor elementelor de mai sus nu puteți remedia singur problema, luați legătura cu instalatorul și comunicați-i simptomele, denumirea completă a modelului de unitate (cu numărul de fabricație dacă este posibil) și data instalării (menționată probabil pe cartela de garanție).

## 9 Dezafectare

### NOTIFICARE

NU încercați să dezmembrați pe cont propriu sistemul: dezmembrarea sistemului, tratarea agentului frigorific, a uleiului și a altor componente **TREBUIE** să se conformeze legislației în vigoare. Unitățile trebuie tratate într-o instalație specializată de tratament pentru reutilizare, reciclare și recuperare.







ERC



**DAIKIN INDUSTRIES CZECH REPUBLIC s.r.o.**  
U Nové Hospody 1/1155, 301 00 Plzeň Skvrňany, Czech Republic

**DAIKIN EUROPE N.V.**  
Zandvoordestraat 300, B-8400 Oostende, Belgium

Copyright 2020 Daikin

3P477071-2M 2022.09